

I. Vous familiariser avec votre caméra

1. Configuration et installation

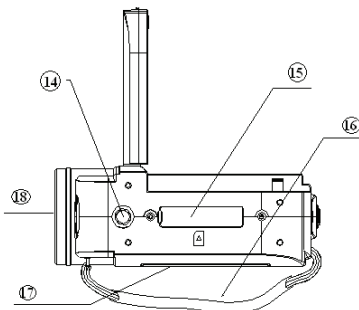
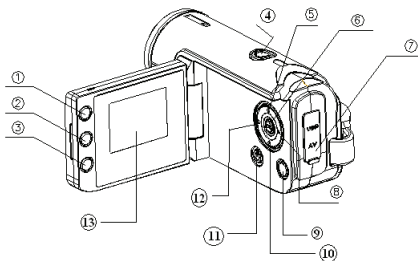

1	Bouton affichege
2	Bouton LED
3	Bouton mode (DV / DSC)
4	Bouton déclencheur
5	Bouton haut ▲
6	Bouton entrée
7	Sortie AV/USB
8	Bouton droit ►
9	Bouton menu
10	Bouton bas ▼
11	Bouton d'alimentation
12	Bouton gauche ◀
13	Moniteur LCD
14	Connecteur du trépied
15	Connecteur del Carte SD
16	Dragonne de poignet
17	Couvercle de batterie
18	Objectif

2. Ecran d'affichage

A. Capturer de film

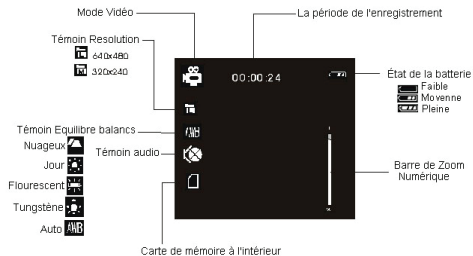

B. Capturer de l'images toujours

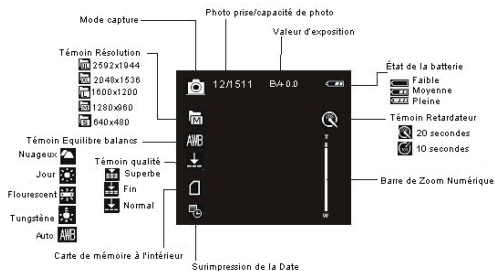

C. Lecture vocale

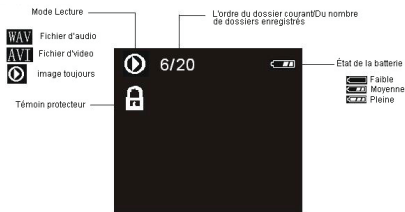

3. Préparer à utiliser

3.1 Batterie

Faites coulisser dans le sens de la flèche pour éjecter le couvercle du compartiment à piles.

3.2 Insert the memory card

Insérez la carte mémoire du fente del carte avec l'visage d'étiquette soigneusement l'couvercle de batterie. Insérez l'carte mémoire jusqu'à ce qu'elle se verrouille en position.

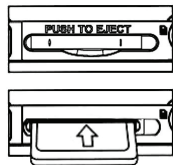

4. Pour allumer/éteindre la caméra

- a) Ouvrir le panneau LCD.
- b) Appuyer sur le bouton d'alimentation pour allumer/éteindre la caméra.

5. Capturer de l'image

- a) Appuyer sur le bouton d'alimentation pour entrer en mode capturer de défaut. Si l'icône en mode autre, appuyer sur le bouton mode l'icône  apparaît sur le coin gauche supérieur de l'écran.
- b) Appuyer sur le bouton déclencheur pour prendre des photos.

6. Enregistrement vidéo

- a) Appuyer sur le bouton mode l'icône “  ” apparaît sur le coin gauche supérieur de l'écran.
- b) Appuyer sur le bouton déclencheur pour commencer ou Enregistrement.
- c) Appuyer sur le bouton déclencheur nouveau pour arrêter ou Enregistrement.



Quand la lumière est insuffisante vous pouvez appuyer sur les boutons Activé/Désactivé pour allumer le LED.

7. Enregistrement audio

- a) Appuyer sur le bouton mode pour entrer au mode Enregistrement de audio ().
- b) Appuyer sur le bouton déclencheur pour commencer le enregistrement.
- c) Appuyer sur le bouton déclencheur nouveau pour arrêter Enregistrement.





8. Mode Lecture

8.1 Revue toujours d'image



- a) Appuyer sur le bouton mode i'icône  ou les informations "AVI"/ "WAV", apparaît sur l'coin gauche supérieur de l'écran pour entrer au mode Lecture.
- b) Appuyer sur les boutons Gauche/Droit   pour montrer les fichiers de images ou de video au dernière ou suivant.
- c) Quand prévisualisation le touLumière du Jours d'image, appuyer sur le bouton bas pour affichge l'ecran d'index.

8.2 Remarque les fichiers d'video et d'audio

Cette la caméra n'a pas le haut-parleur; Le volume est seulement disponible en se connecter à la télé ou au PC au lecture.

- a) Pour allumer et appuyer sur la mode du mode Lecture.
- b) Appuyer sur les boutons Gauche/Droit   pour sélectionner les fichiers de video (AVI) ou d'audio (WAV).
- c) Appuyer sur le bouton déclencheur pour lire les fichiers video ou audio et appuyer déclencheur nouveau pour terminer lisez.
- d) Appuyer sur les boutons Gauche/Droit   pour montrer des fichiers dernière ou suivant.
- e) Appuyer sur le bouton entrée pour suspendre et appuyez à nouveau pour continuer.

8.3 Suppression(Effacement) fichiers

- a) En mode Lecture, appuyer sur le bouton menu pour entrer l'interface de menu, appuyer sur les boutons Haut/Bas   pour sélectionner "Supprimer actuel" ou "Supprimer aout".
- b) Sélectionner "Supprimer actuel" pour supprimer le fichier d'actuel. Appuyer sur le bouton droit pour confirmer et quitter.

- c) Sélectionner “Supprimer tout” pour supprimer tous les fichiers.
Appuyer sur le bouton droit pour confirmer et quitter.

II . Téléchargement d'images

Réglé le mode USB MODE pour “Stockage de Masse”, cette caméra sera plus l'amovible périphérique de stockage.

- a) Connectez la caméra une PC par une câble d'USB.
- b) Double cliquer sur l'icône “Poste de Travail” sur le bureau de PC.
- c) Double cliquer sur“  ” l'icône.
- d) Double cliquer “DCIM” en folder d' fichier.
- e) Les fichiers d' copier du la chemise de PC.

Remarque: Ne pas retirer le Carte SD ou l' batterie quand vous copiez les dossiers au PC, autrement les dossiers pourraient être détruits ou perdus.

III. Spécifications et Configuration Requise

1. Spécifications

Capteur	3 Méga pixel CMOS
Résolution d'image	2592 x 1944, 2048 x 1536, 1600 x 1200, 1280 x 960, 640 x 480
Stockage	Flash 32Mo Intégrée, Carte SD externe(8MB au 2GB)
Fomat de fichier	JPEG, WAV, MJPEG(AVI)
Capturer	Seule/Éclat
Qualité Video	VGA 640x480 , QVGA 320X240
Déclencheur	Electronique : 1/2 ~ 1/1024 sec
Retardateur	10 sec / 20 sec
Zoom	4 x Zoom numérique
Equilibre Blancs	Automatique/ Jour/ Tungstène/ Fluorescent/ Nuageux/Grec
Exposition	-2.0 ~ +2.0
Illumination	Automatique

Mode PC- caméra	640 x 480
interface	USB1.1
Sortie TV	NTSC / PAL
Ecran	1.5" TFT LCD
Alimentation	piles 3 AAA alcalines
OSD Lingua	Anglais / Français / Allemand / Espagnol / Italien / Portugais / Hollandais/Grec
Plage de Mise au Point	f=6.4mm
Ouverture	F=2.8
Aupour éteindre	60sec / 120sec
Configuration Requisite	WIN98SE / 2000 / ME / XP / Vista
Poids	0.14 kg (sans les piles et Carte SD)
Dimension	102 mm x 30 mm x 54 mm

Remarque: Le changement des spécifications ou du style se produira sans autre avis préalable.

2. Configuration Requisite :

Windows 98SE/2000/ME/XP/Vista

CPU: Pentium III 800MHz ou supérieur

mémoire : 64 MB ou supérieur mémoire

Espace disque : Min. 128 MB l'espace disponible



Remarque: Ce symbole sur le produit ou dans les instructions signifie que votre matériel électrique et électronique devrait être disposé à la fin de sa vie séparément de votre poubelle de ménage. Il y a des systèmes de collecte séparée pour réutiliser à l'UE. Pour plus d'information, contactez svp l'autorité locale ou votre détaillant où vous avez acheté le produit.